



LISTA DE PRECIOS JUNIO 2019

HERADESIGN®

La exigencia de un entorno positivo, en el que valga la pena vivir, es mayor que nunca. Arquitectos, aparejadores y constructores de todo el mundo tienen que satisfacer esta exigencia. Es nuestra labor proporcionarles los productos que les permitan enfrentarse a este desafío.

Con las soluciones acústicas y de gran calidad de HERADESIGN® elaboradas con materiales ecológicos impecables, provistos de la mejor funcionalidad y con una variedad de diseño prácticamente ilimitada, logramos aportar nuestra contribución de forma consecuente para la creación de espacios vitales que correspondan a nuestra época.

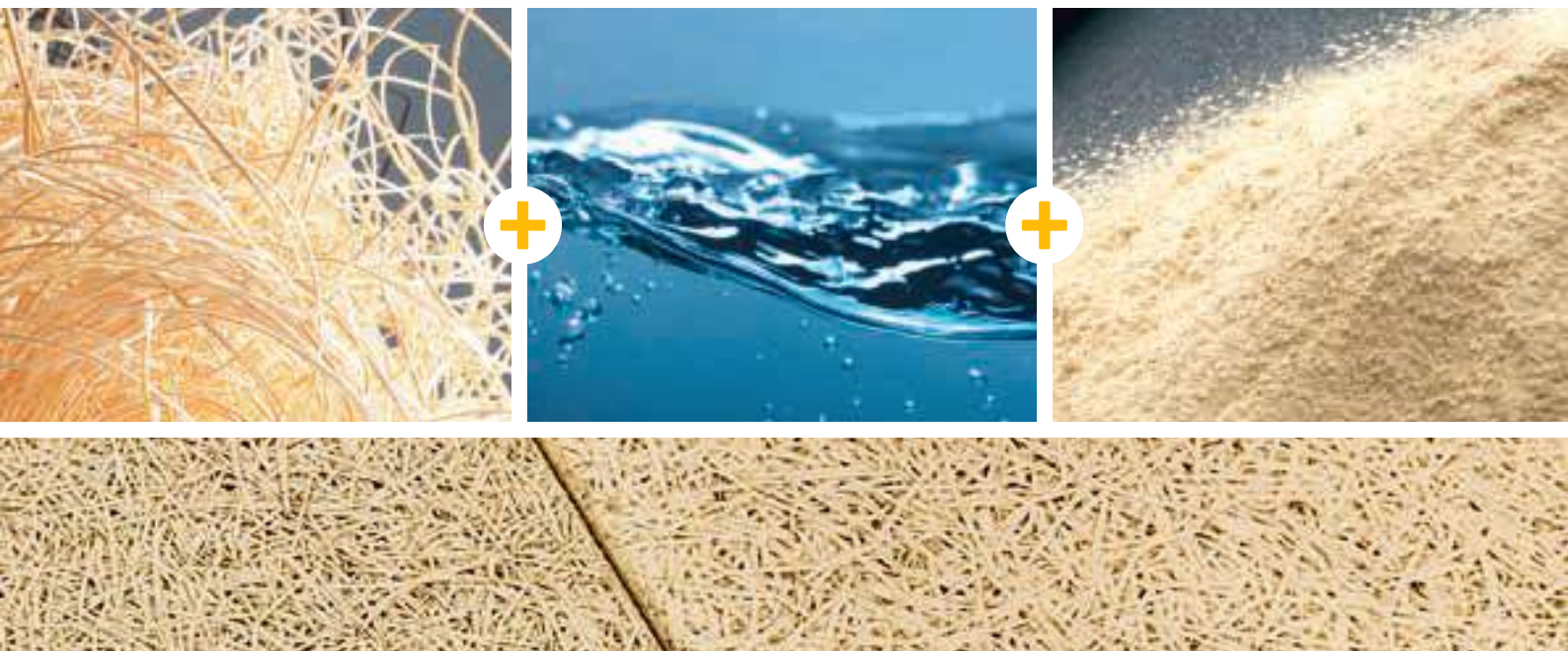

Sostenible y funcional.

Madera, magnesita y agua son los componentes principales de las placas acústicas de HERADESIGN® – es decir, son completamente inofensivas como material en la bioconstrucción. La placa de HERADESIGN® compuesta por lana de madera con magnesita como aglutinante es un producto natural correspondiendo así a las tendencias actuales. Las placas acústicas de HERADESIGN® pueden demostrar una vida útil de más de 80 años en la construcción. Y si en algún momento fuera necesario, las placas de lana de madera aglutinadas con magnesita pueden ser recicladas.



Las soluciones acústicas de HERADESIGN®
reducen todos los ruidos de fondo perturbadores.

Casi todos.

Puede que existan fuentes de ruido, que ni siquiera nosotros logramos dominar.
HERADESIGN® acústica sostenible.

Costes netos de transporte para suministros de material desde nuestra central logística

Zonas	Hasta 300 Kg	entre 300 y 600 Kg	entre 600 y 1200 Kg	entre 1200 y 1800 Kg	entre 1800 y 2400 Kg	entre 2400 y 3000 Kg	entre 3000 y 3600 Kg	entre 3600 y 4800 Kg
1	44,00 €	59,00 €	69,00 €	128,00 €	138,00 €	197,00 €	207,00 €	239,00 €
2	50,00 €	69,00 €	96,00 €	165,00 €	191,00 €	260,00 €	286,00 €	366,00 €
3	51,00 €	70,00 €	97,00 €	167,00 €	193,00 €	263,00 €	289,00 €	377,00 €
4	55,00 €	72,00 €	101,00 €	173,00 €	202,00 €	274,00 €	303,00 €	392,00 €
5	59,00 €	75,00 €	108,00 €	183,00 €	216,00 €	292,00 €	325,00 €	414,00 €
6	64,00 €	78,00 €	131,00 €	209,00 €	261,00 €	340,00 €	391,00 €	493,00 €
7	67,00 €	98,00 €	144,00 €	242,00 €	288,00 €	386,00 €	433,00 €	552,00 €
8	74,00 €	108,00 €	168,00 €	276,00 €	335,00 €	444,00 €	503,00 €	642,00 €

Zonas

- 1 Barcelona / Lleida
- 2 Guadalajara / Madrid
- 3 Toledo / Valladolid
- 4 Alava / Albacete / Burgos / Ciudad Real / Logroño / Valencia / Navarra / Zaragoza
- 5 Alicante / Avila / Badaloz / Castellon / Guipuzcoa / Huesca / León / Murcia / Oviedo / Palencia / Salamanca / Santander / Segovia / Soria / Tarragona / Teruel / Vizcaya / Zamora
- 6 Caceres / Cordoba / A Coruña / Girona / Granada / Jaen / Sevilla
- 7 Almeria / Cadiz / Huelva / Lugo / Malaga / Ourense / Pontevedra
Portugal (CP 10 -19 / 26 -29 / 3860 - 3899 / 40 -45).
- 8 Portugal (CP 20 -25 / 30 -37 / 3800 - 3859 / 50 - 54 / 60 - 64 / 70 - 89).

Notas:

Estos precios no incluyen el IVA correspondiente.

Los pedidos que superen los 4.800 Kg., no llevarán sobre coste de transporte.

Otras noticias:

Pedidos Mínimos:

Suplemento por cantidades mínimas hasta 20 m² (artículos no en stock): recargo de € 100, -

Islas acústicas con formatos especiales

Para islas acústicas con formatos especiales y cantidades inferiores a 20 unidades se calculará un suplemento de € 50 / posición del pedido

Gama de productos

Comportamiento al fuego según DIN-EN 13501-1: B-s1, d0

HERADESIGN® *macro*

Placa acústica de lana de madera ligada con magnesita y ancho de fibra de 3 mm.
Placa recomendada para su utilización en bioconstrucción.



Espesor de placa mm	Superficie	Peso aprox. kg/m ²	Embalaje m ² / pallet		Precio €/m ²
			600 x 600 mm	1200 x 600 mm	
25	Estructura fibrosa	12,4	25,20		17,25

HERADESIGN® *fine*

Placa acústica de lana de madera ligada con magnesita y ancho de fibra de 2 mm.
Placa recomendada para su utilización en bioconstrucción.



Espesor de placa mm	Superficie	Peso aprox. kg/m ²	Embalaje m ² / pallet		Precio €/m ²
			600 x 600 mm	Embalaje m ² / pallet (especial)* 600 x 600 mm	
15	Estructura fibrosa	8,2	40,32	12,24	13,25
25	Estructura fibrosa	13,3	25,20	7,20	19,40
35	Estructura fibrosa	17,5	18,00	5,04	21,30

HERADESIGN® *superfine*

Placa acústica de lana de madera ligada con magnesita y ancho de fibra de 1 mm.
Placa recomendada para su utilización en bioconstrucción.



Espesor de placa mm	Superficie	Peso aprox. kg/m ²	Embalaje m ² / pallet		Precio €/m ²
			600 x 600 mm	Embalaje m ² / pallet (especial)* 600 x 600 mm	
15	Estructura fibrosa	7,8	40,32	12,24	14,60
25	Estructura fibrosa	12,6	25,20	7,20	21,35
35	Estructura fibrosa	16,5	18,00	5,04	23,40

HERADESIGN® *micro*

Placa acústica de lana de madera ligada con magnesita y superficie de poros finos.
Placa recomendada para su utilización en bioconstrucción.



Espesor de placa mm	Superficie	Peso aprox. kg/m ²	Embalaje m ² / pallet		Precio €/m ²
			600 x 600 mm	Embalaje m ² / pallet (especial)* 600 x 600 mm	
25	Estructura porosa	15,0	25,20	7,20	23,00
35	Estructura porosa	19,0	18,00	5,04	25,10

HERADESIGN® *plano*

Placa acústica de lana de madera ligada con magnesita y superficie lisa.
Placa recomendada para su utilización en bioconstrucción.

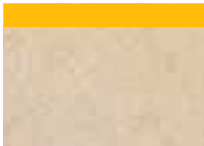

Espesor de placa mm	Superficie	Peso aprox. kg/m ²	Embalaje m ² / pallet		Precio €/m ²
			600 x 600 mm	1200 x 600 mm	
25	Estructura porosa	15,0	25,20		23,00

(especial)*: tipo de embalaje especial sólo disponible para el ajuste de cantidades.

Gama de productos A2

Comportamiento al fuego según DIN-EN 13501-1: A2-s1, d0

HERADESIGN® *fine A2*



Espesor de placa mm	Superficie	Peso aprox. kg/m ²	Embalaje m ² / pallet		Precio €/m ²
			600 x 600 mm	1200 x 600 mm	
15	Estructura fibrosa	13,0	40,32		15,60
25	Estructura fibrosa	19,0	25,20		27,55

HERADESIGN® *superfine A2*



Espesor de placa mm	Superficie	Peso aprox. kg/m ²	Embalaje m ² / pallet		Precio €/m ²
			600 x 600 mm	1200 x 600 mm	
15	Estructura fibrosa	12,0	40,32		19,25
25	Estructura fibrosa	18,0	25,20		32,95

Gama de productos plus

Comportamiento al fuego según DIN-EN 13501-1: B-s1, d0

HERADESIGN® *macro plus*

Placa acústica compuesta por una base de lana de madera HERADESIGN® *Macro* más un soporte de lana mineral, para una mayor corrección acústica.



Espesor de producto (composición) mm	Canto	Peso aprox. kg/m ²	Embalaje m ² / pallet 1200 x 600 mm	Precio €/m ²
50 (25/25)	AK-01 plus	14,7	28,80	28,05
65 (25/40)	SK-04 plus	16,0	23,04	28,85

HERADESIGN® *fine plus* ¹⁾

Placa acústica compuesta por una base de lana de madera HERADESIGN® *Fine* más un soporte de lana mineral, para una mayor corrección acústica.



Espesor de producto (composición) mm	Canto	Peso aprox. kg/m ²	Embalaje m ² / pallet 1200 x 600 mm	Precio €/m ²
40 (15/25)	AK-01 plus	10,5	34,56	24,90
50 (25/25)	AK-01 plus	15,6	28,80	30,85
55 (15/40)	SK-04 plus	11,8	28,80	25,80
65 (25/40)	SK-04 plus	16,9	23,04	31,70

¹⁾ También es posible con HERADESIGN® *fine A2* (= HERADESIGN® *superfine A2 plus*)

HERADESIGN® *superfine plus* ²⁾

Placa acústica compuesta por una base de lana de madera HERADESIGN® *Superfine* más un soporte de lana mineral, para una mayor corrección acústica.



Espesor de producto (composición) mm	Canto	Peso aprox. kg/m ²	Embalaje m ² / pallet 1200 x 600 mm	Precio €/m ²
40 (15/25)	AK-01 plus	10,1	34,56	27,00
50 (25/25)	AK-01 plus	14,9	28,80	33,65
55 (15/40)	SK-04 plus	11,4	28,80	27,85
65 (25/40)	SK-04 plus	16,2	23,04	34,60

²⁾ También es posible con HERADESIGN® *superfine A2* (= HERADESIGN® *superfine A2 plus*)

HERADESIGN® *micro plus / plano plus*

Placa acústica compuesta por una base de lana de madera HERADESIGN® *Micro / Plano* más un soporte de lana mineral, para una mayor corrección acústica.



Espesor de producto (composición) mm	Canto	Peso aprox. kg/m ²	Embalaje m ² / pallet 1200 x 600 mm	Precio €/m ²
50 (25/25)	AK-01 plus	17,3	28,80	42,90
65 (25/40)	SK-04 plus	18,6	23,04	44,25

Colores

Colores estándar		Beige, Color natural ¹⁾
Gama de productos, Gama de productos plus	HERADESIGN® <i>macro</i> , HERADESIGN® <i>fine</i> , HERADESIGN® <i>superfine</i> , HERADESIGN® <i>micro</i>	•
	HERADESIGN® <i>plano</i>	•
Gama de productos A2	HERADESIGN® <i>fine A2</i> , HERADESIGN® <i>superfine A2</i>	•

1) Biseles (p.ej.: tipo de cantos AK-01) y cantos no están pintados. **Nota:** Cantos pintados sobre demanda.

Colores especiales sobre demanda (sobre la base de sistemas estandarizados de colores como RAL, NCS, BS o StoColor)		
Tasas suplementarias:		Precio €/m ²
	Blanco RAL 9010	4,10
Grupo precio 1		5,20
Grupo de precios 2		9,60
Aditivos	color exterior (Especificado para instalaciones en exteriores cubiertos o protegidos) ¹⁾	2,00
	Aditivo-BFA (prescrito a partir de una humedad rel. del aire del 80 %)	1,30
	Coloración de los cantos laterales	1,20
	Suplemento neto para pedidos inferiores a 300 m ²	250,00 €/Neto

1) Gama de colores limitada, posibilidades bajo consulta.

Grupo de Precios 1 (RAL 840 HR)											
1000	Beige verdoso	1020	Amarillo oliva	3012	Rojo beige	6010	Verde hierba	7006	Gris beige	8023	Pardo anaranjado
1001	Beige	1021	Amarillo colza	3014	Rojo viejo	6017	Verde mayo	7008	Gris caqui	8024	Pardo beige
1002	Amarillo arena	1023	Amarillo tráfico	3015	Rosa claro	6018	Verde amarillento	7030	Gris piedra	8025	Pardo pálido
1003	Amarillo señales	1024	Amarillo ocre	3016	Rojo coral	6019	Verde blanquecino	7032	Gris guijarro	9001	Blanco crema
1004	Amarillo oro	1027	Amarillo curry	3018	Rojo fresa	6021	Verde pálido	7033	Gris cemento	9002	Blanco grisáceo
1005	Amarillo miel	1032	Amarillo retama	3020	Rojo tráfico	6024	Verde tráfico	7034	Gris amarillento	9003	Blanco señales
1006	Amarillo maiz	1034	Amarillo pastel	4003	Violeta érica	6025	Verde helecho	7035	Gris luminoso	9006	Aluminio blanco
1007	Amarillo narciso	2000	Amarillo naranja	4005	Lila azulado	6027	Verde luminoso	7036	Gris platino	9007	Aluminio gris
1011	Beige pardo	2001	Rojo anaranjado	4008	Violeta señales	6029	Verde menta	7037	Gris polvo	9010	Blanco puro
1012	Amarillo limón	2003	Naranja pálido	5000	Azul violeta	6032	Verde menta	7038	Gris ágata	9016	Blanco tráfico
1013	Blanco perla	2004	Naranja puro	5002	Azul ultramar	6033	Turquesa menta	7040	Gris ventana	9018	Blanco papiro
1014	Marfil	2012	Naranja salmón	5005	Azul señales	6034	Turquesa pastel	7042	Gris tráfico A		
1015	Marfil claro	2013	Naranja perlado	5007	Azul brillante	7000	Gris ardilla	7044	Gris seda		
1016	Amarillo azufre	3000	Rojo vivo	5012	Azul luminoso	7001	Gris plata	7047	Gris tele 4		
1017	Amarillo azafrán	3001	Rojo señales	5014	Azul colombino	7002	Gris oliva	8001	Pardo ocre		
1018	Amarillo de zinc	3002	Rojo carmin	5023	Azul lejanía	7004	Signalgrau	8002	Marrón señales		
1019	Beige agrisado	3009	Rojo óxido	5024	Azul pastel	7005	Mausgrau	8004	Pardo cobre		

Colores Ral disponibles en Grupo de Precios 1.

Grupo de Precios 2
Los Otros colores Ral susceptibles de fabricación se asignan al Grupo de Precios 2. Colores fluorescentes, metálicos y pertenecientes a otras cartas de colores, bajo consulta.

Nota: Puede haber variaciones con respecto a la carta de colores debido a la superficie donde se aplica y en posteriores suministros.

Cantos de sistema

Abreviatura	Tipo	Descripción de cantos	HERADESIGN®												Ancho de perfil recomendado ⁶⁾	Notas	Medida de módulo ²⁾	Medida de módulo	Suplemento								
			HERADESIGN® macro ⁷⁾				HERADESIGN® fine				HERADESIGN® superfine									HERADESIGN® micro				HERADESIGN® plano ^{7) 8)}			
Sistema B			25	15	25	35	15	25	35	25	35	25	35	25	15	25	15	25	mm	L/A (mm)	L/A (mm)	€/m ²					
Cantos de sistema: montaje con tornillos																											
GK		Canto recto por todos los lados	•	•	•	•	•	•	•	•	•	•	•	•	•	•	•	•	60	1) 3)	600/600 1200/600	600/600 1200/600	Sin suplemento				
AK-00		Canto longitudinal biselado, bisel 5 mm, canto frontal recto	•	•	•	•	•	•	•	•	•	•	•	•	•	•	•	•	60	3)	600/600 1200/600	600/600 1200/600	2,95				
AK-01		Canto biselado por todos los lados, bisel 5 mm	•	•	•	•	•	•	•	•	•	•	•	•	•	•	•	•	60	3)	600/600 1200/600	600/600 1200/600	2,95				
AK-02 /5		Canto recto con ranura escalonada por todos los lados, ancho de junta 5 mm	•	-	•	•	-	•	•	•	•	-	-	•	-	•	-	•	60	3)	600/600 1200/600	600/600 1200/600	2,95				
AK-02 /10		Canto recto con ranura escalonada por todos los lados, ancho de junta 10 mm	•	-	•	•	-	•	•	•	•	-	-	•	-	•	-	•	60	3)	600/600 1200/600	600/600 1200/600	2,95				
AK-02 /20		Canto recto con ranura escalonada por todos los lados, ancho de junta 20 mm	•	-	•	•	-	•	•	•	•	-	-	•	-	•	-	•	60	3)	600/600 1200/600	600/600 1200/600	2,95				
AK-03		Ranura escalonada por todos los lados con canto biselado, bisel 5 mm, ancho de junta 20 mm	•	-	•	•	-	•	•	•	•	-	-	•	-	•	-	•	60	3)	600/600 1200/600	600/600 1200/600	2,95				
Cantos de sistema: HERADESIGN® Sistema de perfiles en T 24/38 - (Perfiles visibles)																											
Sistema C			25	15	25	35	15	25	35	25	35	25	15	25	15	25	mm	L/A (mm)	L/A (mm)	€/m ²							
SK-04		Canto recto por todos los lados	•	•	•	•	•	•	•	•	•	•	•	•	•	•	•	24	2) 4)	600/600 1200/600	594/594 1194/594	Sin suplemento					
SK-05		Canto recto con ranura escalonada por todos los lados	•	-	•	•	-	•	•	•	•	-	-	•	-	•	-	•	24	2) 4)	600/600 1200/600	594/594 1194/594	2,95				
SK-06		Ranura escalonada por todos los lados con canto biselado, bisel 5 mm	•	-	•	•	-	•	•	•	•	-	-	•	-	•	-	•	24	2) 4)	600/600 1200/600	594/594 1194/594	2,95				
Cantos de sistema: HERADESIGN® Sistema de perfiles en T 35/38 - (Perfiles ocultos)																											
Sistema A			25	15	25	35	15	25	35	25	35	25	15	25	15	25	mm	L/A (mm)	L/A (mm)	€/m ²							
VK-09		Biselados y ranurados por todos los lados, bisel 5 mm Nota: ¡Sistema no desmontable!	•	-	•	•	-	•	•	•	•	-	-	•	-	•	-	•	35	3) 5)	600/600 1200/600	600/600 1200/600	2,95				
VK-10		Ranurados longitudinalmente y biselados por todos los lados, bisel 5 mm Nota: ¡Sistema desmontable!	-	-	-	•	-	-	•	-	-	-	-	-	-	-	-	•	35	2) 3) 5)	600/600 1200/600	600/615 1200/615	2,95				
VK-10 /5		Ranurados longitudinalmente y rectos, ranura vista 5 mm Nota: ¡Sistema desmontable!	-	-	-	•	-	-	•	-	-	-	-	-	-	-	-	•	35	2) 3) 5)	600/600 1200/600	600/615 1200/615	2,95				
Cantos de sistema: Montaje especial (Perfiles especiales)																											
Sistema S			25	15	25	35	15	25	35	25	35	25	15	25	15	25	mm	L/A (mm)	L/A (mm)	€/m ²							
SY-02		Para HERADESIGN® - grapa de anclaje y perfiles de soporte, ranurados y biselados por todos los lados, bisel 5 mm	•	-	•	•	-	•	•	•	•	-	-	•	-	•	-	•	35	3)	600	600/600 1200/600	2,95				
SY-03		Para perfil omega oculto, todos los cantos rectos y junta 5 mm en el contorno	•	-	•	•	-	•	•	•	•	-	-	•	-	•	-	•	12	2) 4)	600/600 1200/600	600/595 1200/595	2,95				
SK-08		Para perfiles omega visibles, cantos longitudinales rectos, cantos frontales biselados	•	-	•	•	-	•	•	•	•	-	-	•	-	•	-	•	20	2) 4)	620	600/595 1200/595	2,95				

1) El canto recto no es de cara vista. Fabricación sólo sobre demanda del cliente (ancho máximo de la placa: 600 mm).
 2) La medida de módulo constituye básicamente la medida para realizar el cálculo y el pedido.
 3) La colocación con juntas en cruz tiene que hacerse con mucho esmero (las cuatro esquinas visibles de las placas tienen que encontrarse en un punto).
 4) Las medidas de placas son más pequeñas que las de módulo.

5) Formatos especiales sólo sobre demanda, a partir de longitudes de 1800 mm, ponerse en contacto con el servicio técnico al cliente.
 6) Productos con un espesor de 15 mm sólo se suministran en los formatos 600/600.
 7) Ancho máximo de la placa: 600 mm
 8) Para el montaje con tornillos el ancho de perfil también tiene vigencia para las subestructuras en madera.
 9) HERADESIGN® plano con los tipos de cantos AK-01, SK-06, VK-09, SY-02 tiene un bisel de sólo 3 mm.

Componente

HERADESIGN® Tornillo

Tornillo de sujeción rápida para la fijación de paneles acústicos HERADESIGN® en madera y subestructuras metálicas. ^{1) 4) 5)}

LargolØ mm	Superficie/Color ³⁾	Madera			Perfil metálico CD			Embalaje Ud./caja	Precio €/caja
		espesor placa mm			espesor placa mm				
		15	25	35	15	25	35		
35/4.5	galvanizado	•	-	-	•	•	-	200	12,60
35c ²⁾ /4.5	blanco, natural	•	-	-	•	•	-	200	22,20
50/4.5	galvanizado	-	•	-	-	•	•	200	24,85
50c ²⁾ /4.5	blanco, natural	-	•	-	-	•	•	200	18,20
60/4.5	galvanizado	-	-	•	-	-	-	200	23,60
60c ²⁾ /4.5	blanco, natural	-	-	•	-	-	-	200	30,35

Suplementos, cantidades mínimas y plazo de expedición para otros colores a petición

1) Dotado de rosca parcial y TORX T20 – apto para subestructuras en madera y metal (espesor de pared y perfil hasta 0,6 mm)

2) Cabeza barnizada en blanco (similar a RAL 9010) o en beige (tono natural 13)

3) Clase de rendimiento 1 y 2 según EN 1995-1-1_2010-12, galvanizado, cromado amarillo, A2L según la norma EN ISO 4042

4) Tornillo especialmente endurecido (500 HV 0,3)

5) Terminación de punta optimizada para su uso en perfiles metálicos

Advertencia: No aptos para piscinas cubiertas y exteriores.

Tornillos con protección anticorrosiva han de ser solicitados a proveedores de tornillos.

HERADESIGN® Bitholder / Herramienta de Fijación de Tornillos

Descripción / Ámbito de aplicación	Unidad de Embalaje Pza./caja	Precio €/caja
 <p>Método sencillo de fijación de tornillos HERADESIGN®. Para el montaje de placas acústicas HERADESIGN® sobre perfiles CD o sobre listones de madera. HERADESIGN® Bitholder posibilita una inserción sencilla y al ras, de los tornillos HERADESIGN®. La superficie de madera queda intacta.</p>	1	20,90

HERADESIGN® Plantilla de taladrado

Para medidas de placa	Unidad de embalaje Pza./caja	Precio €/caja
600 mm	1	34,90
1200 mm	1	39,80

HERADESIGN® Abertura de revisión –resistente a impactos de pelota

Abertura de revisión con dispositivo de cierre para el montaje en construcciones de paredes y techos.

Medidas mm	Para medidas de placa mm	Para espesor de placa ⁶⁾ mm	Unidad de embalaje Pza./caja	Precio €/pza. sin IVA	Precio €/pza. integrada ⁷⁾
400 x 400	600 x 600	25	1	135,40	273,50
400 x 400	600 x 600	35	1	142,30	287,10
400 x 600	1200 x 600	25	1	146,50	288,80
400 x 600	1200 x 600	35	1	176,00	295,20

7) Abertura de revisión integrada centrícamente en placas acústicas HERADESIGN® de 1 capa.

Nota: No apto para piscinas cubiertas ni aplicaciones al exterior.

Abertura de revisión - placa integrada placas en blanco o beige

HERADESIGN® Placa angular de techos

Elemento de diseño para revestir techos y paredes y diseñarlos en 3D.

Placa	Peso aprox. kg/m ²	Espesor de placa mm	Medidas ⁸⁾ Largo x Ancho mm	Precio €
HERADESIGN® <i>fine</i>	13,3 17,5	25 35	max. 2500 x 625 x 625	sobre demanda
HERADESIGN® <i>superfine</i>	12,6 16,5	25 35		
HERADESIGN® <i>fine A2</i>	20,0	25		
HERADESIGN® <i>superfine A2</i>	18,0	25		

8) Tipos de cantos AK-01 y GK – ancho máximo corresponde al enderezamiento del lado del ángulo. Plazo de entrega y formatos especiales sobre demanda.

HERADESIGN® Spray de color

Spray de reparación y retoque para placas acústicas Heradesign.

Color	Contenido ml	Unidad de embalaje pza.	Precio €/pza.
Blanco (similar a RAL 9010)	400	1	12,50
Beige (color natural 13)	400	1	12,50



Sistemas

HERADESIGN® *Baffles aluDesign*

Baffles de 3 capas (espesor nominal 58 mm) con bases HERADESIGN® y núcleo de lana mineral absorbente. Marco con perfil de aluminio anodizado cerrado por todos lados (en color A6 / C0) con muescas integradas para suspensores HERADESIGN®. Coloración estándar de las placas en color blanco tipo RAL 9010, o beige tono natural 13.

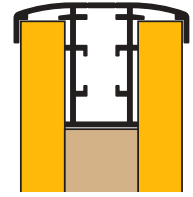

HERADESIGN® *fine*

Formato mm	Peso aprox. kg/Ud.	Embalaje Uds. / palé	Precio € / Ud.
600 x 300	4,5	60	54,00
1200 x 300	8,7	30	68,10
1800 x 300	12,9	30	105,85
600 x 600	8,3	30	70,30
1200 x 600	15,9	15	91,85
1800 x 600	23,4	15	140,40

HERADESIGN® *superfine*

Formato mm	Peso aprox. kg/Ud.	Embalaje Uds. / palé	Precio € / Ud.
600 x 300	4,4	60	59,40
1200 x 300	8,4	30	73,40
1800 x 300	12,5	30	111,30
600 x 600	8,0	30	75,65
1200 x 600	15,3	15	82,10
1800 x 600	22,6	15	145,80

HERADESIGN® *fine A2*

Formato mm	Peso aprox. kg/Ud.	Embalaje Uds. / palé	Precio € / Ud.
600 x 300	6,1	60	62,70
1200 x 300	12,0	30	76,70
1800 x 300	17,8	30	114,50
600 x 600	11,6	30	78,90
1200 x 600	22,5	15	100,80
1800 x 600	33,5	15	149,00

HERADESIGN® *superfine A2*

Formato mm	Peso aprox. kg/Ud.	Embalaje Uds. / palé	Precio € / Ud.
600 x 300	5,8	60	68,10
1200 x 300	11,3	30	82,10
1800 x 300	16,8	30	119,90
600 x 600	10,9	30	84,30
1200 x 600	21,1	15	105,85
1800 x 600	31,4	15	154,50

Plazos de expedición y otros formatos bajo consulta

Colores

Nota:

Más colores para el perfil de Baffles Alu según carta de colores RAL bajo pedido (recubierto de polvo).
 Recargo colores especiales para placas de recubrimiento HERADESIGN® *fine*, *fine A2* y *superfine*, *superfine A2*, consultar.
 Más detalles técnicos y más información encontrará en las ficha técnicas de productos.

Baffles con formatos personalizados:

Suplemento neto de 100,00 € para pedidos inferiores a 20 unidades.



HERADESIGN® *Baffles Basic*

Baffles de 2 capas (espesor nominal 30 mm) con bases HERADESIGN® con parte superior de perfil de aluminio anodizado. Coloración estándar de las placas de relleno en color blanco tipo RAL 9010, o beige tono natural 13. Coloración de los cantos visibles del sistemas en el mismo color de la placa.

HERADESIGN® *fine*

Formato mm	Peso aprox. kg/Ud.	Embalaje Uds. / palé	Precio € / Ud.
600 x 300	3,1	60	27,00
1200 x 300	6,3	30	43,30
1800 x 300	9,4	30	64,80
600 x 600	6,1	30	37,80
1200 x 600	12,2	15	54,00
1800 x 600	18,3	15	81,00

HERADESIGN® *superfine*

Formato mm	Peso aprox. kg/Ud.	Embalaje Uds. / palé	Precio € / Ud.
600 x 300	3,0	60	34,60
1200 x 300	6,0	30	48,60
1800 x 300	9,0	30	70,30
600 x 600	5,8	30	43,30
1200 x 600	11,6	15	59,40
1800 x 600	17,4	15	86,50

HERADESIGN® *fine A2*

Formato mm	Peso aprox. kg/Ud.	Embalaje Uds. / palé	Precio € / Ud.
600 x 300	4,8	60	35,70
1200 x 300	9,7	30	51,85
1800 x 300	14,5	30	73,40
600 x 600	9,5	30	46,50
1200 x 600	19,0	15	62,70
1800 x 600	28,5	15	89,60

HERADESIGN® *superfine A2*

Formato mm	Peso aprox. kg/Ud.	Embalaje Uds. / palé	Precio € / Ud.
600 x 300	4,5	60	43,30
1200 x 300	8,9	30	57,20
1800 x 300	13,4	30	78,90
600 x 600	8,8	30	51,90
1200 x 600	17,6	15	68,10
1800 x 600	26,4	15	95,60

Plazos de expedición y otros formatos bajo consulta

Sistemas de suspensión para *Baffles basic* y *Baffles aluDesign*

Componentes del sistema	Largo mm	Uds. / Embalaje	Precio € / ml
Perfil de fijación al techo	3000	2	7,50
Otros largos bajo petición			
Componentes del sistema	Altura de Suspensión mm	Uds. / Embalaje	Precio € / caja
Suspensor corto	45	12	105,00
Suspensor con cable	< 500	12	149,00
Suspensor oblicuo (sólo para baffles aluDesign)	< 500	12	332,00
Suspensor directo (utilización sin perfil de fijación al techo)	< 500	12	149,00

Plazos de expedición y otros formatos bajo consulta

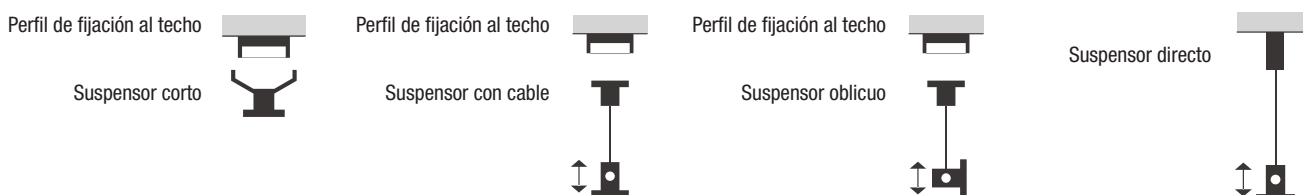

Cantidad de suspensores por baffle: 600 y 1200 mm - 2 Uds./baffle; largo de baffle 1800 mm - 3 Uds.; en el caso de empleo de suspensores oblicuos - 4 Uds. / baffle

Baffles con formatos personalizados:

Suplemento neto de 100,00 € para pedidos inferiores a 20 unidades.

HERADESIGN® Sonic / Islas

Acústicas Coloración de las placas en color blanco tipo RAL 9010 o beige tono natural 13

Solución con techo flotante en un sistema modular para el montaje con tornillos ¹⁾

Producto	Componente	Formato L x A x A mm	Embalaje Uds. / palé	Precio € / Ud.
HERADESIGN® <i>fine</i> Espesor de placa 25 mm	Pieza rinconera 600	600 x 600 x 125	paletizado 1200 x 600 mm, altura máx. 1170 mm	56,00
	Pieza rinconera 1200	1200 x 600 x 125		72,60
	Pieza lateral 600	600 x 600 x 125		33,80
	Pieza lateral 1200	1200 x 600 x 125		58,20
	Standard 600	600 x 600		11,00
	Standard 1200	1200 x 600		22,00
HERADESIGN® <i>fine A2</i> Espesor de placa 25 mm	Pieza rinconera 600	600 x 600 x 125	paletizado 1200 x 600 mm, altura máx. 1170 mm	87,00
	Pieza rinconera 1200	1200 x 600 x 125		103,65
	Pieza lateral 600	600 x 600 x 125		52,50
	Pieza lateral 1200	1200 x 600 x 125		90,40
	Standard 600	600 x 600		13,70
	Standard 1200	1200 x 600		27,30
HERADESIGN® <i>superfine</i> Espesor de placa 25 mm	Pieza rinconera 600	600 x 600 x 125	paletizado 1200 x 600 mm, altura máx. 1170 mm	61,60
	Pieza rinconera 1200	1200 x 600 x 125		78,30
	Pieza lateral 600	600 x 600 x 125		37,10
	Pieza lateral 1200	1200 x 600 x 125		64,00
	Standard 600	600 x 600		12,10
	Standard 1200	1200 x 600		24,30
HERADESIGN® <i>superfine A2</i> Espesor de placa 25 mm	Pieza rinconera 600	600 x 600 x 125	paletizado 1200 x 600 mm, altura máx. 1170 mm	95,70
	Pieza rinconera 1200	1200 x 600 x 125		112,30
	Pieza lateral 600	600 x 600 x 125		57,60
	Pieza lateral 1200	1200 x 600 x 125		99,40
	Standard 600	600 x 600		15,30
	Standard 1200	1200 x 600		30,60

HERADESIGN® Sonic / Islas Acústicas

1) Tipo de cantos AK-01

Pieza lateral 1200

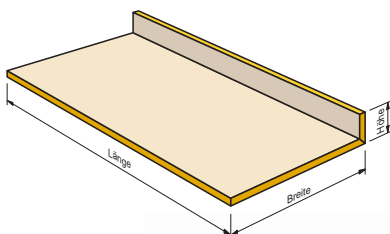

Pieza rinconera 1200

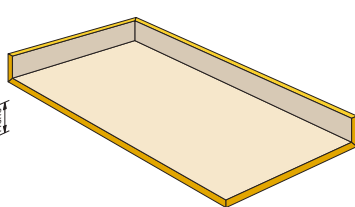

Pieza lateral 600

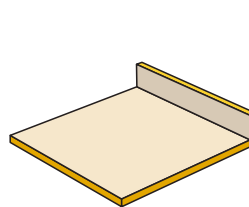

Pieza rinconera 600

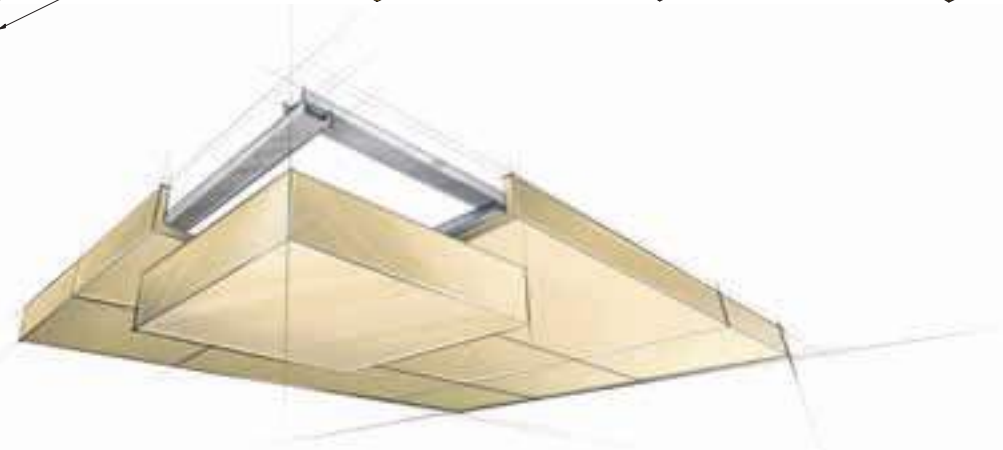
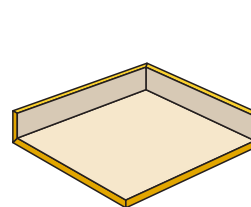

Kit de islas acústicas inclusive sistema de suspensión ³⁾

Formato de islas acústicas: 2400x1200 mm

Coloración estándar en blanco, similar a RAL 9010 o beige, tono natural ²⁾

HERADESIGN® Sonic element

Producto	Formato ¹⁾ L x A x A mm	Embalaje Uds. / palé	Precio € / Ud.
HERADESIGN® fine	2400 x 1200 x 125	Un kit de isla acústica / palé 1200 x 1200 mm	513,50
HERADESIGN® superfine			565,00
HERADESIGN® fine	1200 x 1200 x 125		349,00
HERADESIGN® superfine			384,00

1) Tipo de cantos AK-01

2) Suplemento para otros colores: 25 €/isla acústica

3) Medios de fijación para la fijación en el techo de los suspensores sueltos no están incluidos en el kit, y deben de ser elegidos de acuerdo a la superficie existente.

HERADESIGN® Sonic element 2400 x 1200

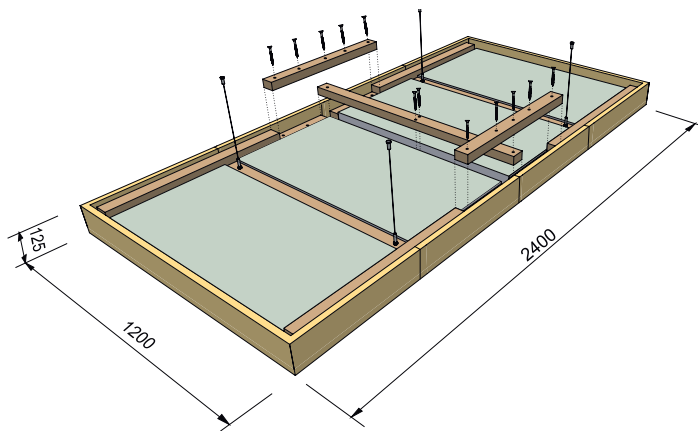

HERADESIGN® Sonic element 1200 x 1200

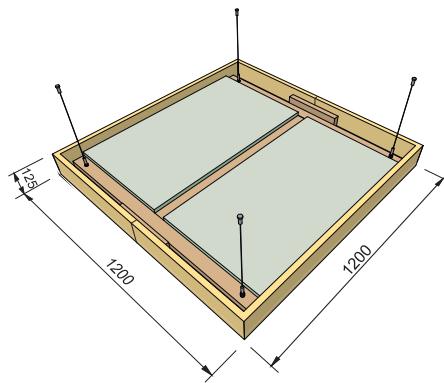

HERADESIGN® Pared Acústica

Incluido marco de montaje ¹⁾

Superficie: 1200 x 600 mm y 600 x 600 mm, Espesor: 75 mm y 125 mm.

Acabado de superficie estándar y colores ²⁾

Producto	Formato L x A x A mm	Embalaje Unid./caja	Precio €/Ud.
HERADESIGN® superfine	1200 x 600 x 125	Un elemento por palet de 600 x 1200 mm	249,00
HERADESIGN® superfine	600 x 600 x 125		204,00
HERADESIGN® superfine	1200 x 600 x 75		175,40
HERADESIGN® superfine	600 x 600 x 75		147,70

1) No es posible la adquisición del producto para la sujeción del marco a la pared y debe elegirse en función del tipo de superficie sobre la que se coloque.

2) Precio adicional para colores especiales: 25,00 €/por color

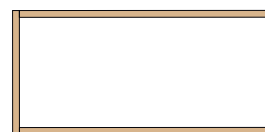
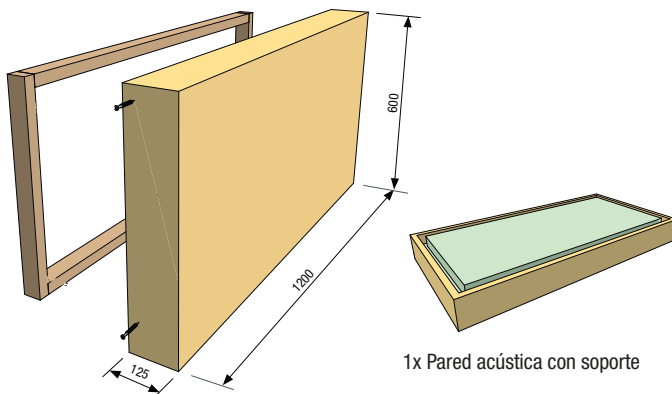

1x marco soporte



4x tornillos de sujeción

HERADESIGN® *Perfiles de soporte* ²⁾

Sistema de montaje en aluminio para el montaje oculto de placas acústicas
HERADESIGN® de 1 capa en techos y paredes. ³⁾

Denominación – Componente	Longitud mm	Embalaje		Precio €	
		Uds.	ml		
Perfiles					
Perfil principal L 60/40/1,8	3000	25	75,00	ml	3,20
Perfil portante	3000	25	75,00	ml	6,30
Perfil lateral	3000	25	75,00	ml	4,40
Sujeción					
Separador de pared		50		caja	168,90
Tornillo 4.8/20 mm ⁴⁾		200		caja	92,70



2) Perfiles de soporte aptos para el montaje en techos y paredes.





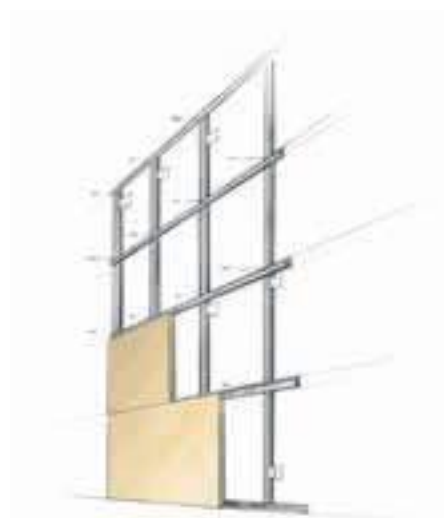







3) Tipo de cantos SY-02

4) Tornillo autotaladrante en acero inoxidable con cabeza cuadrada para conectar los perfiles en aluminio.

Nota: No apto para piscinas cubiertas.



SÓLO COMBINABLE ENTRE ELLOS	Tipo de producto HERADESIGN® fine HERADESIGN® superfine HERADESIGN® micro	Formato			Cantidad	Precio bruto		Embalaje estándar / Uds. por		m ² por tipo de caja
		Espesor	Largo	Ancho		Precio tarifa	Precio tarifa	Caja Creative	Caja suelta	
		[mm]	[mm]	[mm]	[Uds./m ²]	€/m ² sin IVA	€/Ud. sin IVA	600x300mm	1250x625mm	
	Hexágono 300	25	260	300	17,25	218,00	12,64	14	–	0,812
	Círculo 300	25	300	300	11,11	218,00	19,62	14	–	1,260
	Hexágono 600	25	520	600	4,27	140,00	32,79	–	20	4,684
	Círculo 600	25	600	600	2,78	140,00	50,36	–	20	7,194

SÓLO COMBINABLES ENTRE ELLOS											
		Rectángulo 600	25	1200	600	1,39	72,00	51,80	–	10	7,194
		Rectángulo 600	25	600	600	2,78	72,00	25,90	–	20	7,194
		Triángulo 300	25	300	300	22,22	183,00	8,24	28	–	1,260
		Paralelogramo 300R	25	300	600	11,11	183,00	16,47	7	–	0,630
		Paralelogramo 300L	25	300	600	11,11	183,00	16,47	7	–	0,630
		Paralelogramo 600R	25	600	1200	2,78	140,00	50,36	–	10	3,597
		Paralelogramo 600L	25	600	1200	2,78	140,00	50,36	–	10	3,597
		Triángulo 600	25	600	600	5,56	140,00	25,18	–	40	7,194
		Cuadrado 300	25	300	300	11,11	134,00	12,06	14	–	1,260
		Rectángulo 600	25	600	300	5,56	134,00	24,10	7	–	1,259
		Banda 300	25	600	150	11,11	134,00	12,06	14	–	1,260
	Banda 600	25	1200	300	2,78	109,00	39,20	–	20	7,194	

Observaciones:

Colores pastel, blanco, natural, colores sólidos sin suplemento.

En el caso de varios colores en un proyecto, se aplicará un recargo de 35 euros por color.

Embalaje:

Caja Creative para Módulo de 300:

Medidas 600 x 300 x 185 mm

embalados en pallet de 1250 x 625 mm

max. 5 filas por pallet = 20 cajas

HERADESIGN® cajas pequeñas para Módulo de 600:

embalados en pallet de 1250 x 625 mm

40 Uds.: Triángulos 600

20 Uds.: Cuadrados 600, Hexágonos 600, Círculos 600, Bandas 600

10 Uds.: Paralelogramo 600, Rectángulo 600